



UnicLine S
by heka dental

Den rette stemning

*Forestil dig, at du sidder for dig selv og kigger op på himlen.
Tankerne flyder af sted, og du oplever en skøn indre ro, som breder
sig i hele kroppen.*

*Det er præcis den stemning, vi går efter at skabe med lyset
i behandlingsenheden UnicLine S.*

*UnicLine S giver patienten optimal mulighed for at slappe af, mens
tandlægen og assistenten arbejder roligt og effektivt.*

*Ved UnicLine S har LYS spillet en hovedrolle i inspirationen
til designet.*

*Vores mål med UnicLine S har været at skabe et smukt, funktionelt
design, der er i tråd med den moderne danske designtradition,
med rene linjer og fokus på det smukke i enkelthed.*

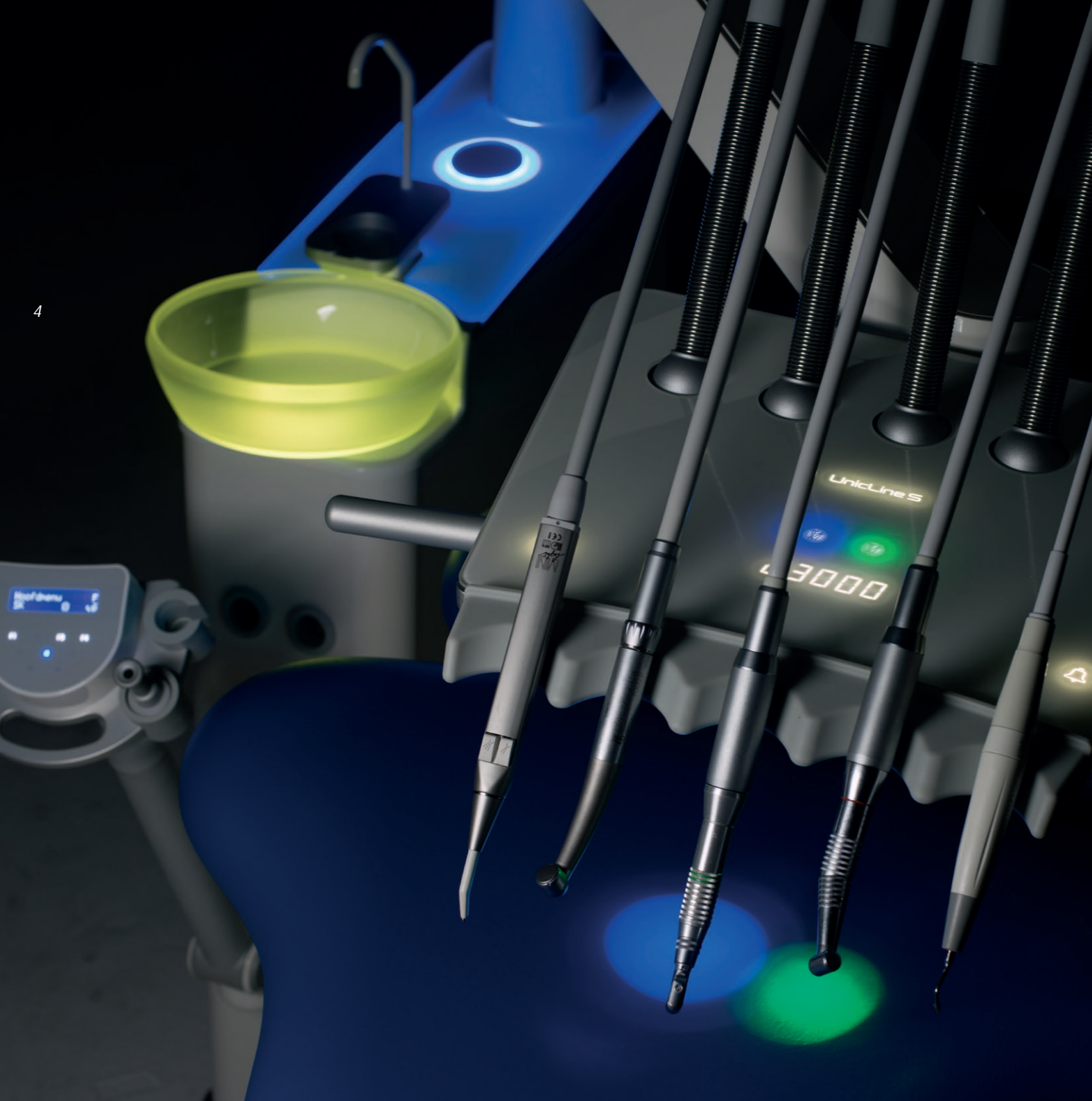

Et funktionelt smukt og enkelt nordisk design

UnicLine S er den første behandlingsenhed, som er født med integrerede LED touch displays i den elegante, hygiejniske overflade af hærdet glas. Den solide konstruktion i aluminium og det smukke, enkle, nordiske design skaber behagelige og afslappede rammer for patient og tandlæge. Lyset har ligeledes haft stor betydning i arbejdet med UnicLine S - fx kan tandlæge og assistent skimte indstillingerne for det aktive instrument i øjenkrogen og kan derved fastholde fokus i patientens mund, uden at flytte øjnene. Det kalder vi lys-ergonomi, at sidde med det rigtige lys.

Velkommen til din nye behandlingsenhed - UnicLine S.

Asbjørn Helwiig Nielsen, CEO



Der bliver i dag lagt mere vægt på ergonomi, holdbarhed og design.

Vi oplever et langt højere fokus på indretning, wellness og følelser.

Rent visuelt er konsollen meget ren i sit udtryk, med en simpel, ren form, der understøttes i sit udtryk ved glasoverflade monteret på en anodiseret aluminiumsplade.

UnicLine S er den første behandlingsenhed, der kan tilpasse sig omgivelserne, fordi man kan programmere farverne, så de passer til designet i klinikken.



Lysergonomi

Vi har i designet af UnicLine S haft et meget stort ønske om at kombinere det smukke med det praktiske. Derudover har vi tilføjet glas som et helt nyt og unikt element i 'unitverdenen'.

Overfladen på både konsollen og instrumentbordet er hærdet glas. Designmæssigt giver glasoverfladerne den helt store fordel, at det har været muligt at integrere displays og farvet LED lys i både konsollen og i skyllekummen.

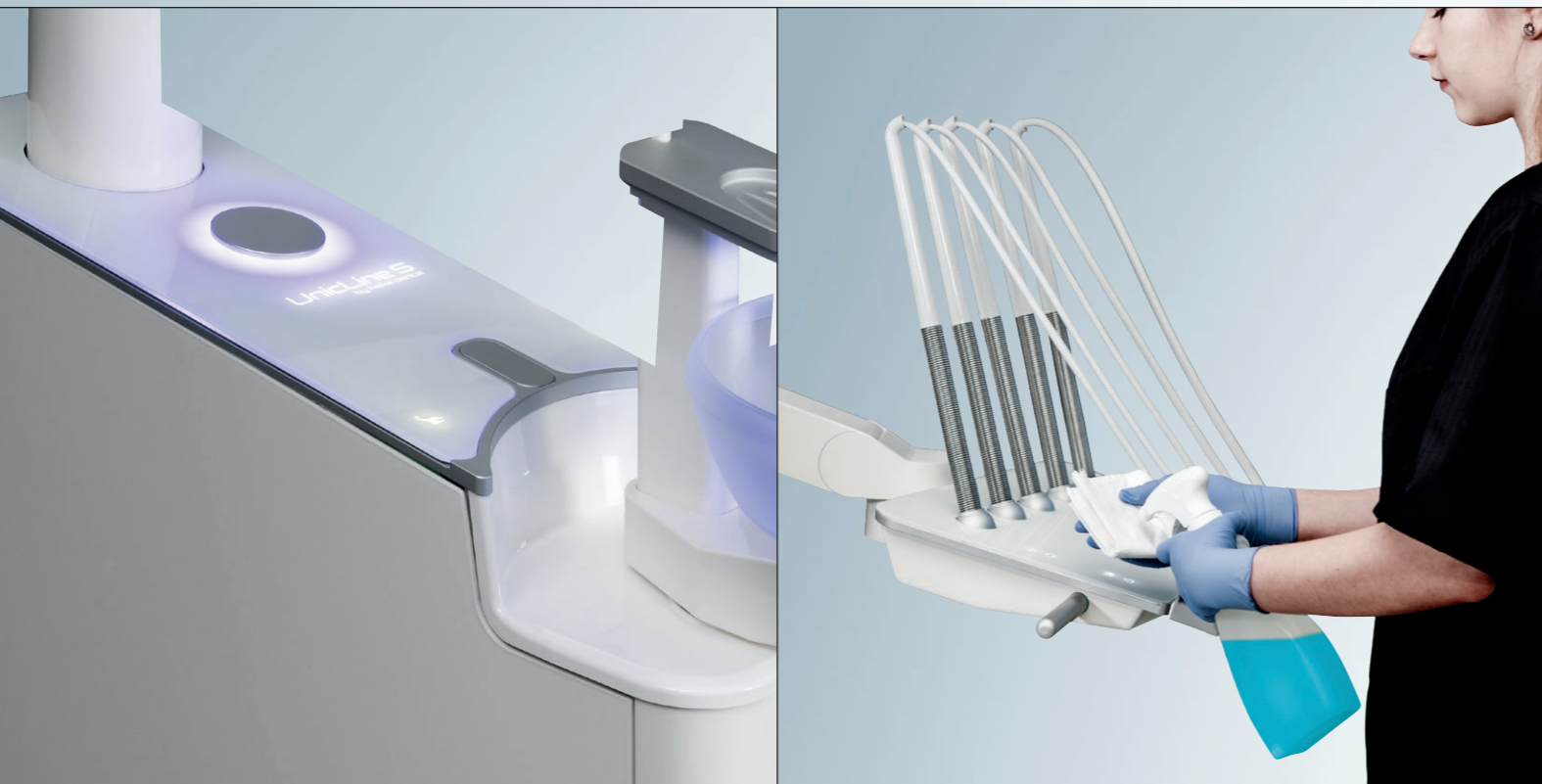

UnicLine S - med den mest hygiejniske overflade

Under glasoverfladen på instrumentbord og konsol er display og berøringstaster skjult - de er kun synlige, når det er relevant for den situationsbestemte funktion - det skaber et enkelt udtryk og man undgår at belaste øjnene.

Med en overflade i hærdet glas har vi skabt den mest hygiejniske overflade på en behandlingsenhed, og for at lette rengøringen kan display/berøringstaster gøres inaktive.

Integrationen af displays giver desuden mindre overflade der skal rengøres mellem patienter.

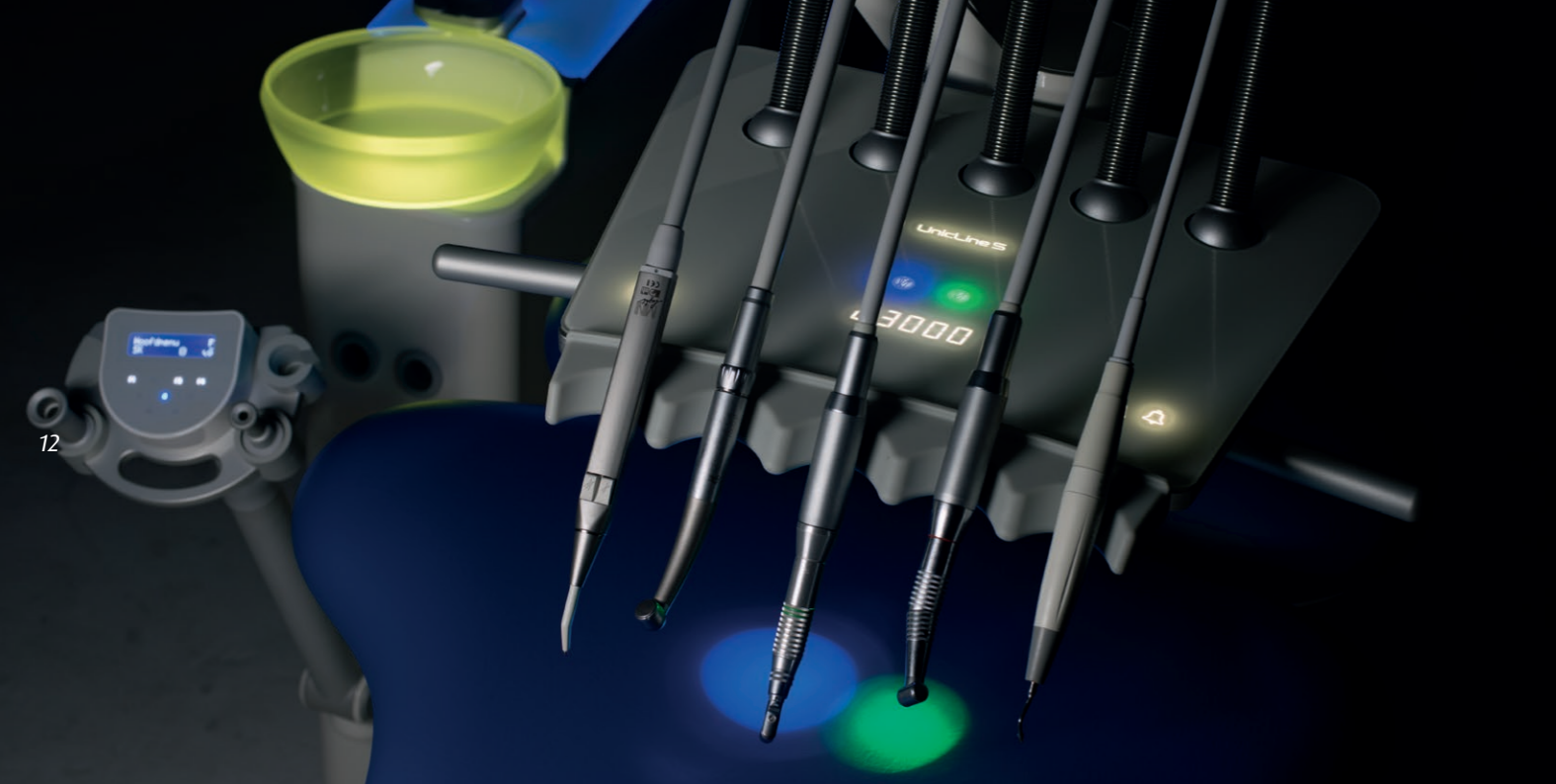

12



13
Vi kender alle den daglige situation hvor man gerne vil fastholde øjnenes fokus i patientens mund, men tit i behandlingen er tvunget til at flytte øjnene væk for at orientere sig om instrumentets indstillinger - oftest en simpel information om instrumentets spray.

Lysergonomi virker ved at 2 LED lysdioder projicerer sprayforvalget på patientens serviet/torso. Grundideen er, at tandlægen anvender sit perifere synsfelt til at fange farverne på servietten for at validere om spraykombinationen er som ønsket.

Derved undgår man at dreje hovedet og kan holde fokus på arbejdet i patientens mund. En tandlæge kan med anvendelse af lysergonomi på UnicLine S reducere belastninger af nakken og øjnene væsentligt.



14



UnicLine S - indbegrebet af enkelthed

15

Naturligvis er instrumentbordet tandlægens primære arbejdsinstrument.

Det tynde smalle design af instrumentbordet er en forudsætning for at kunne opnå optimale ergonomiske arbejdsindstillinger omkring patienten uden unødige løft af albue og skuldre.

Man kan få instrumentbordet til UnicLine S i to versioner - et til 5 instrumenter og et til 6 instrumenter.



Balanceophænget er et centralt element i understøttelsen af en ergonomisk arbejdsgang. Hvert instrument er individuelt afbalanceret, så fjederen nøjagtigt neutraliserer instrumentets vægt ved patientens mund - uden at trække tilbage.

Derved hjælper UnicLine S med at bære instrumentet uden at hæmme din bevægelsesfrihed. Resultatet er, at du kan arbejde med stor præcision og minimal belastning af håndled og underarm.

UnicLine S eller enkeltdele er designbeskyttet og enkelte dele er patentbeskyttet.

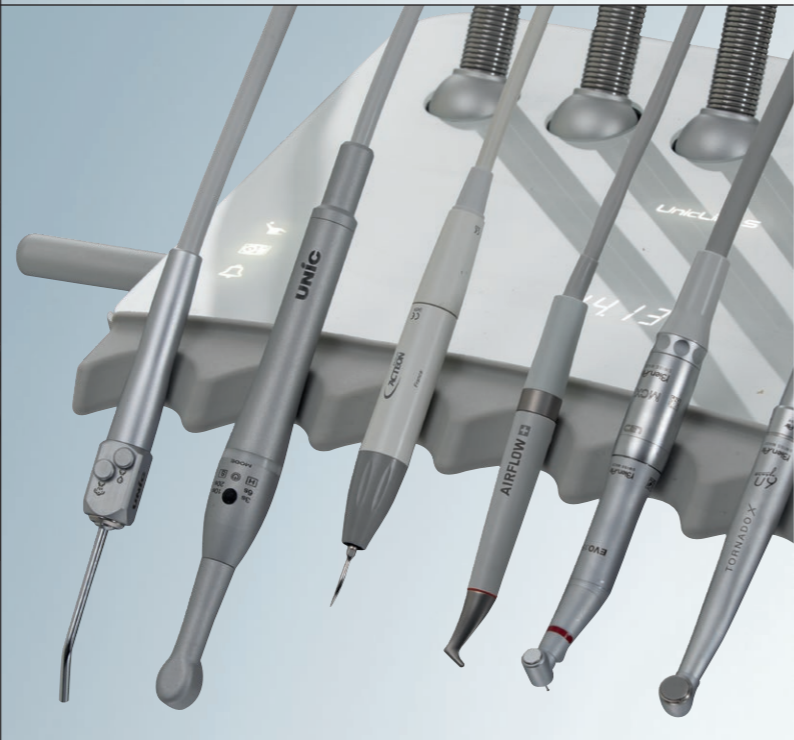
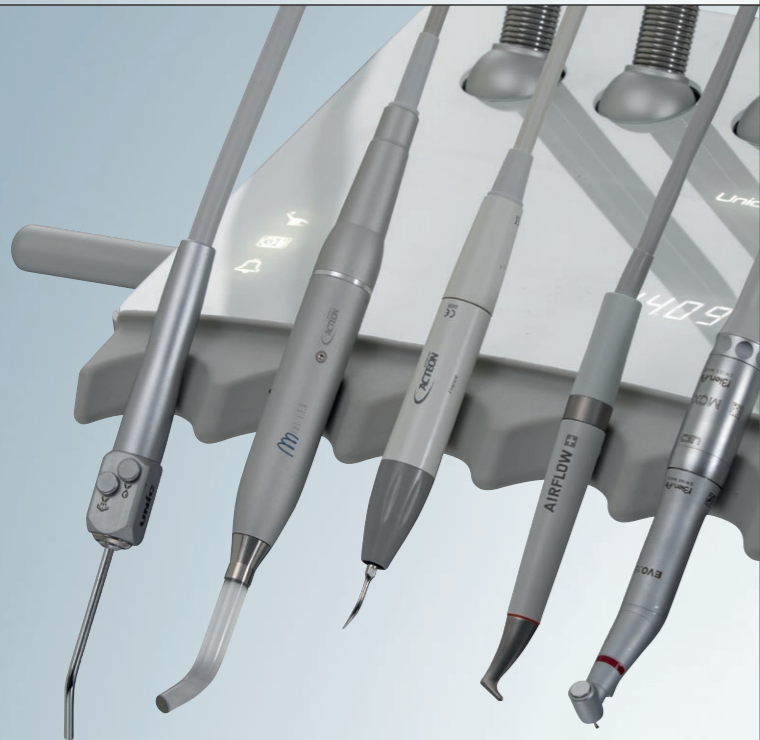
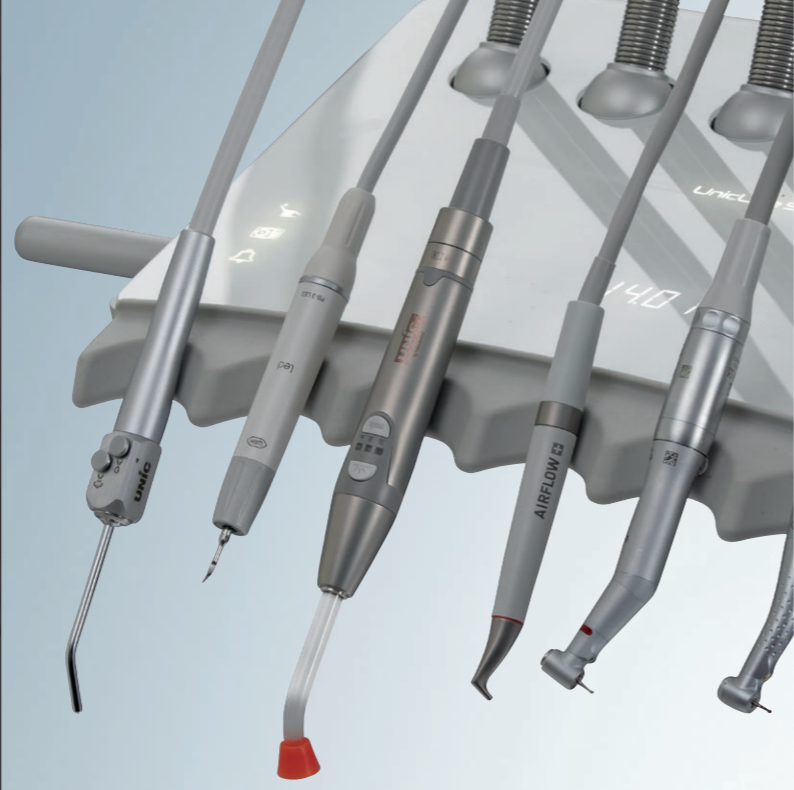
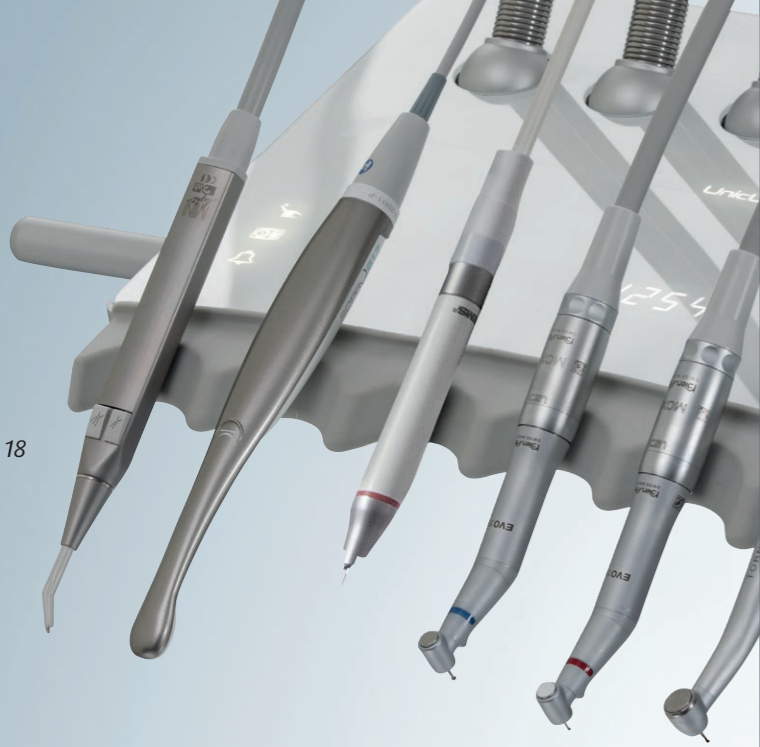

Instrumenter

Vi har i en længere årrække samarbejde med velrenommerede producenter som bl.a. Bien Air, EMS, W&H, Acteon (Satelec), Mectron, Luzzani m.fl.

Vi sikrer os altid, at nye optioner og nye instrumenter er bagudkompatible med alle de unitter vi har produceret igennem de sidste 35 år.

Det er din garanti og sikkerhed for, at du løbende kan opgradere eller udbygge din UnicLine S - fordi vi fortsat vil sørge for, at vores produkter skaber værdi for dig i mange år frem.

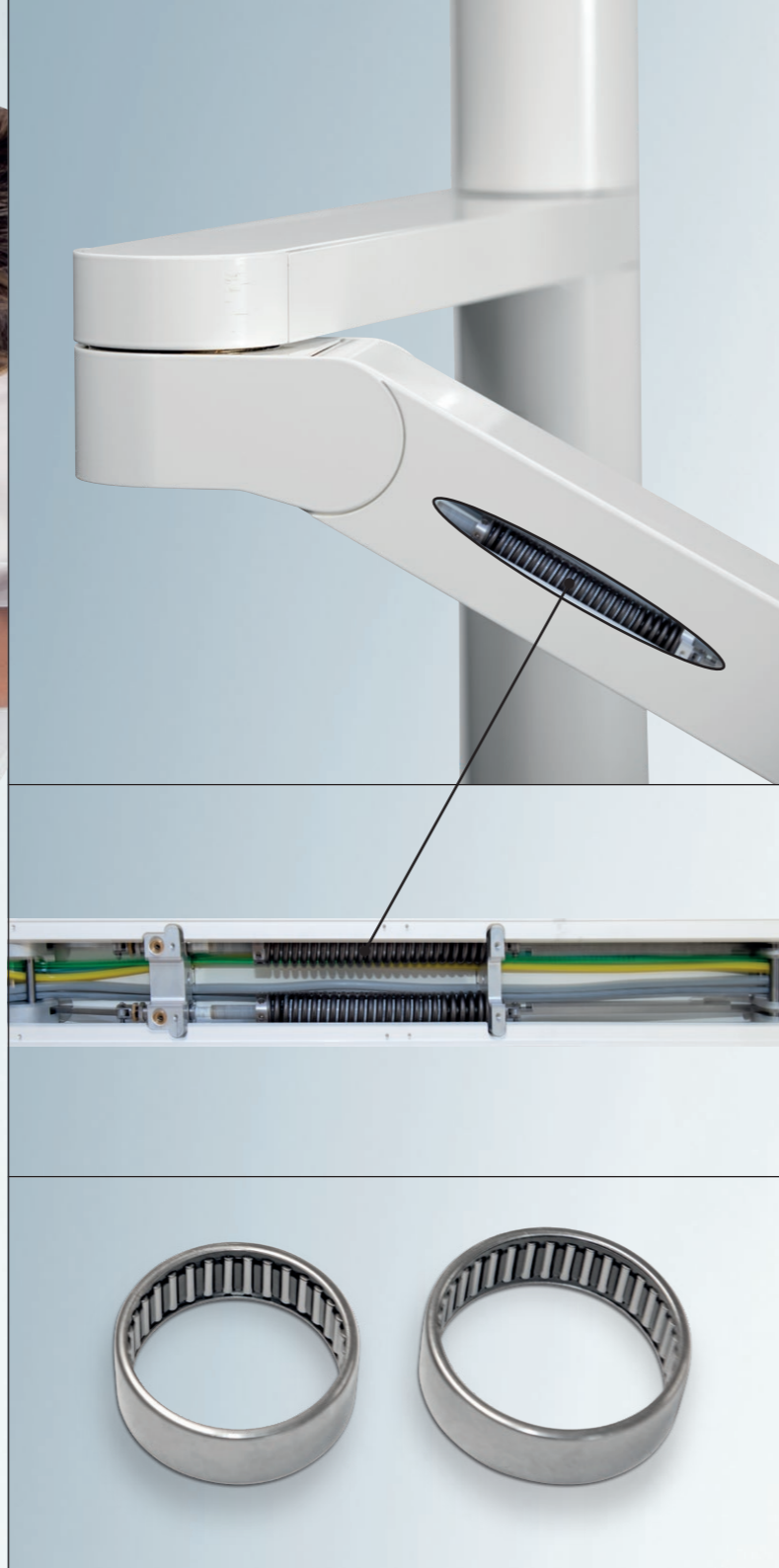

Unitarmen på UnicLine S har flere ergonomiske fordele: ²¹

Fleksibel placering:

Armsættet har fuld bevægelighed hele vejen rundt, dvs. at du selv vælger, hvordan du vil placere instrumentbordet, og hvilken vej bordet skal bevæge sig.

Let og flydende bevægelse:

Alle bevægelige led i unitarmen er forsynet med dobbelte nålelejer. Dette sikrer at det er meget let og behageligt at flytte på instrumentbroen. Derudover er nålelejerne i UnicLine S overdimensionerede og arbejder millimeter-præcist i enhver position på trods af de forskelligartede belastninger fra arbejdsbord, monitor, røntgen og lampe.



22



UnicLine S kan leveres med forskellige fontæne
optioner:

23

- Integreret fontæne med let aftagelig kumme i glas for rengøring.
- Drejbar fontæne der hjælper patienten til lettere at kunne skylle munden i forbindelse med behandlingen. Denne version er ligeledes med let aftagelig kumme i glas for rengøring.
- Uden fontæne er konsol monteret med aflægsbakke i aluminium.
- UnicLine S kan leveres med belyst fontæne, der kan tilpasses klinikkens farvevalg/polsterfarve og kan guide patienten når munden skal skylles.

Som option kan UnicLine S leveres med automatisk vandgennemskyl af instrumenter. Det sikrer at vandsystemet, slanger og instrumenter er gennemskyllet, rengjort og klar til patienten.



I UnicLine S er der fremragende ergonomi for assistenten.

Derfor har vi sørget for, at UnicLine S tilpasser sig de mangeartede arbejdsopgaver – nemt og smidigt.

Assistent-enheden er designet med en teleskopisk arm, der let kan indstilles fra solo- til duo-behandling, eller højre- og venstre-behandler, på få sekunder. Denne fleksibilitet betyder også, at suget altid kan placeres optimalt for assistenten, så man undgår at vride i overkroppen når man rækker ud efter suget.

Det er muligt at montere teleskoparmen enten på konsollen eller på patientstolen.

UnicLine S kan leveres med f.eks. kamera, sprøjte og/ eller hærdelampe på teleskoparmen. Udover suget er der mulighed for to instrumenter. Dette sikrer optimale muligheder for at inddrage assistenten i behandlingen.



Sugesystem

UnicLine S leveres som standard med to selektive sug. Ekstra sugeslange kan vælges som option.

UnicLine S leveres med regulerbare sugekanyler eller med hygiejniske sugekanyler i aluminium til kirurgi.

Holderen kan leveres i en åben eller lukket version. UnicLine S kan også leveres med et system til automatisk rens af sugesystem. Systemet aktiveres med et enkelt tryk, og man er straks klar til en ny patientbehandling.

Under behandling kan sugeslangerne skylles med rent vand.



Vandsystemerne i UnicLine S kan tilpasses ethvert behov.

I tillæg til tilslutning til den offentlige vandforsyning kan UnicLine S udstyres med et system til flaskevand. Systemet kan vælges som en eksternt monteret 2 liters flaske, eller en 1 liters flaske gemt i unittens teknikrum.

Er der behov for dekontaminering af vandforsyningen, kan forskellige systemer til aktiv vandrens tilvælges.

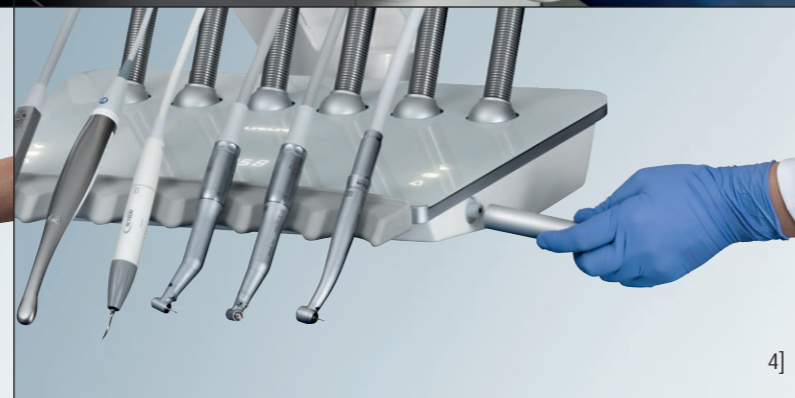

På UnicLine S har vi skjult alle tekniske aspekter, så assistenten har adgang til separation, fontæneventiler og væsker til sugeslangerens, uden at være nervøs over, at komme i kontakt med elektronikken eller strømforsyningen til behandlingsenheden.

- 1] Alle filtre, renevæsker samt flaskevand er skjult bag assistentlågen.
- 2] Glasoverfladen på instrumentbordet og konsollens top er let at aftørre og har en meget hygiejnisk overflade.
- 3] Skyllekummen kan let afmonteres for rengøring.
- 4] Instrumentaflæg og aluminiumshåndtag er let aftagelige og kan autoklaveres.



Comfort Shape



Comfort Memory

En afslappet patient er ensbetydende med ideelle arbejdsvilkår for tandlægen.

33

Derfor har vi med UnicLine S skabt en behandlingsstol, der er komfortabel for både patient og tandlæge.

Tandlægen har ideelle arbejdsbetingelser, uanset om man står eller sidder ned. Den tynde og smalle ryg giver optimal mulighed for at komme tæt på patienten under behandlingen

Oplevelsen af patientstolen, materialevalg og farver komplementerer UnicLine S' stilrene, lette design.

Samtidig har vi lagt vægt på funktionalitet og enkel indstilling af stolen med fodbetjent joystick eller via tastaturet på instrumentbordet.



- 1] Patientstol i horisontal position. Valgfri placering af op til 3 individuelle joysticks giver optimal bevægelsesfrihed for dig og din assistent.
- 2] Sikkerhedsstop er indbygget i bundpladen.
- 3] Den dobbelt-indstillelige nakkestøtte sikrer stabil position af patientens hoved, både for børn og voksne. Nakkestøtten kan også leveres med hul.
- 4] Nem rengøring. UnicLine S-polsteret kan let afmonteres for rengøring.
- 5] UnicLine S patientstolen kan leveres med et eller to armlæn.
- 6] Ophængsbøjle til fodkontrol holder gulvarealet frit under rengøring.
- 7] Nedfældelig fodbøjle sikrer komfort for alle størrelser patienter.

UnicLine S

by heka dental

Ergonomisk teleskopisk
assistentarm

Multifarvet LED lys kan tilpasses
polsterfarve/klinikindretning

Hygiejniske overflader i
hærdet glas

Konsol/armsæt/instrumentbord
i aluminium

Komfortabel patientstol

Ergonomisk, rund fodkontrol

Integreret display

Individuelt afbalancerede
instrumenter

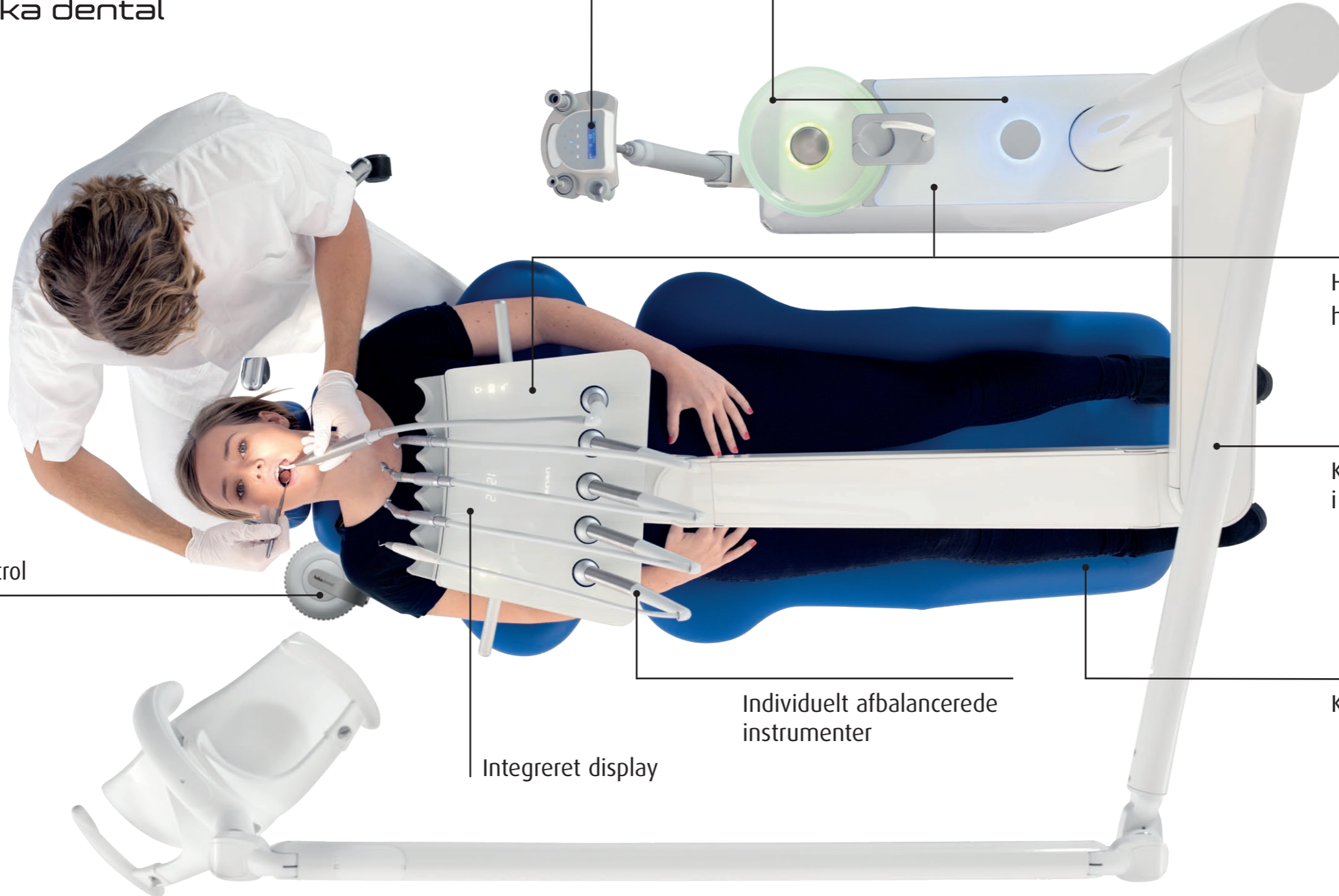

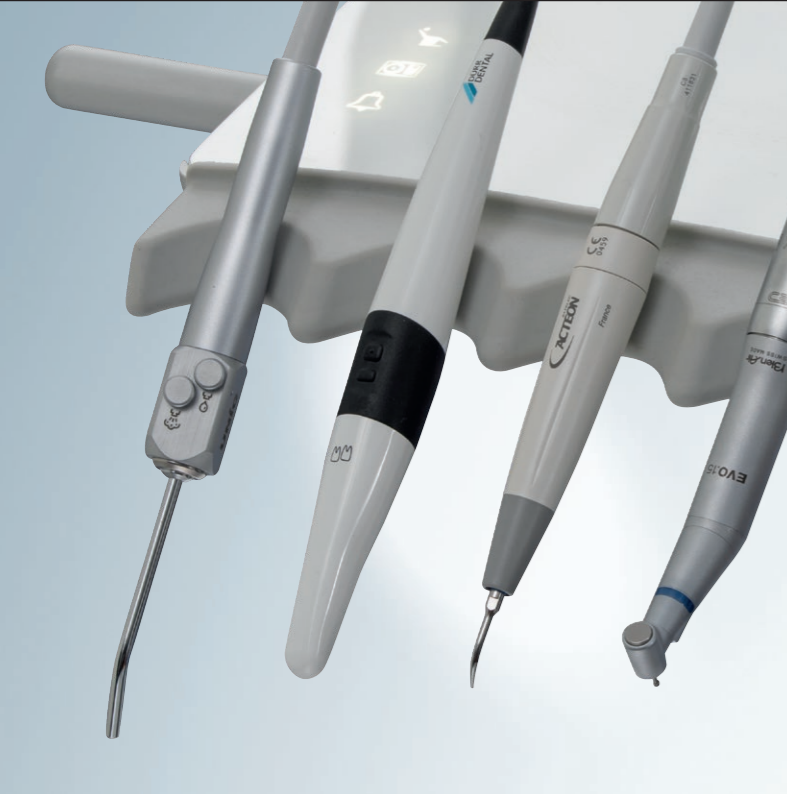

Multimedia

UnicLine S kan leveres med flere forskellige modeller af intraoral kamera, som kan forbindes til klinikkens PC, ligesom billedet kan vises på en 22" skærm på unitten.

Alternativt er det også muligt at montere en iPad/tablet holder på instrumentbordet til visning af f.eks. røntgenbilleder.



Økonomien i en UnicLine S er i særklasse. Flere faktorer ⁴¹ har indflydelse på den overordnede økonomi, udover selve købsprisen.

- Kvalitet og driftssikkerhed er i top og nedbrud og medfølgende dyre driftstab er en sjældenhed.
- Konstruktion med nem adgang til alle kritiske komponenter for hurtig service.
- Stålfjedre samt kugle/nålelejer i alle bevægelige led i instrumentarmen sikrer livslang holdbarhed uden omkostninger til service eller reservedele.
- Enkel at installere
- Et omfattende netværk af specialuddannede teknikere sikrer hurtig hjælp hvis uheldet er ude, og vi sørger for hurtig levering af reservedele.
- Ønsker man ekstra sikkerhed er der mulighed for tilkøb af op til 5 års garanti på visse dele.



De patenterede fodkontroller kan betjenes fra alle sider med højre eller venstre fod.

Fodkontrollen regulerer hastighed og intensitet på de valgte instrumenter, aktiverer sprayvælger, efterpust samt vender omdrejningsretning.

Til UnicLine S kan man få tre forskellige fodkontroller - den runde, den runde variable og Universal.

Den runde fodkontrol kan benyttes fra alle vinkler, så tandlægerne altid kan arbejde i en ergonomisk korrekt arbejdsposition.

Alle fodkontroller kan leveres i trådløs version.



Operationslampe

UnicLine S leveres med en specialdesignt LED operationslampe fra Faro, som giver et optimalt behandlingslys med lampehovedet placeret på en selvbalancerende fjederarm, der sikrer en stabil position. EVA markerer en ny tidsalder af teknologi ved at tilbyde den højeste standard for visuel komfort og lysoplevelse til det medicinske team og patienten. EVA Cam er identisk med Eva Lampen, men har herudover et integreret HD-kamera med all-in fokus eller manuel fokus. På EVA kan du vælge den ideelle farvetemperatur for klinikken: 5700K, 5000K, 4000K, eller 2700K Composable funktion.

Operationslampens fastarm har en længde der sikrer, at man enkelt kan lyse bag fra patientens hoved og oplyse patientens undermund. Det er desuden muligt at indbygge THEIATECH LED lampe i lampearmen på EVA lampen. Dette giver et overgangsllys i rummet over patienten, så øjnene slapper mere af når fokus flyttes ud af patientens mund. Basismodellen Maia leverer op til 35.000 Lux og fås udelukkende med Faro's standard lampearmer.

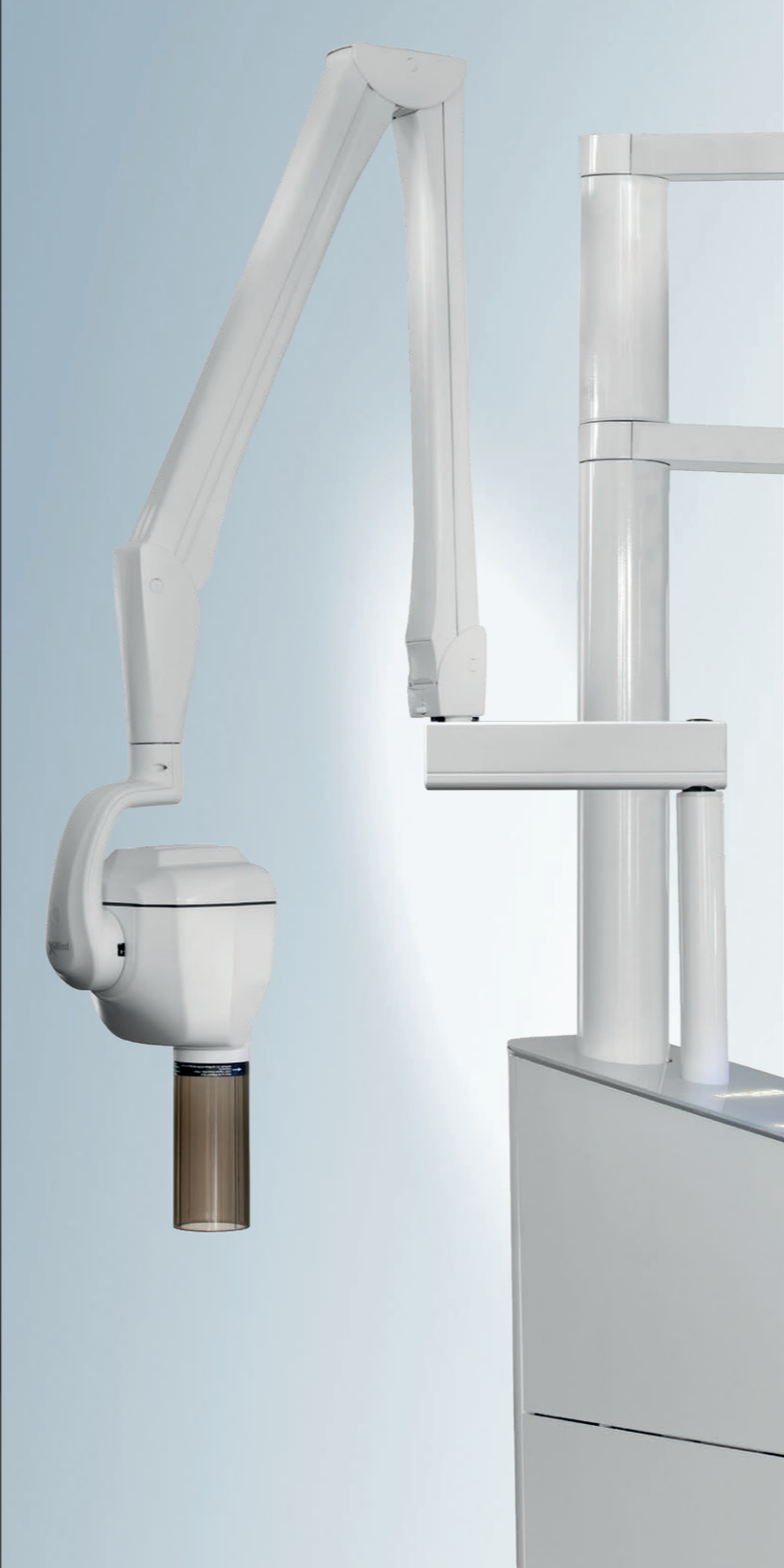
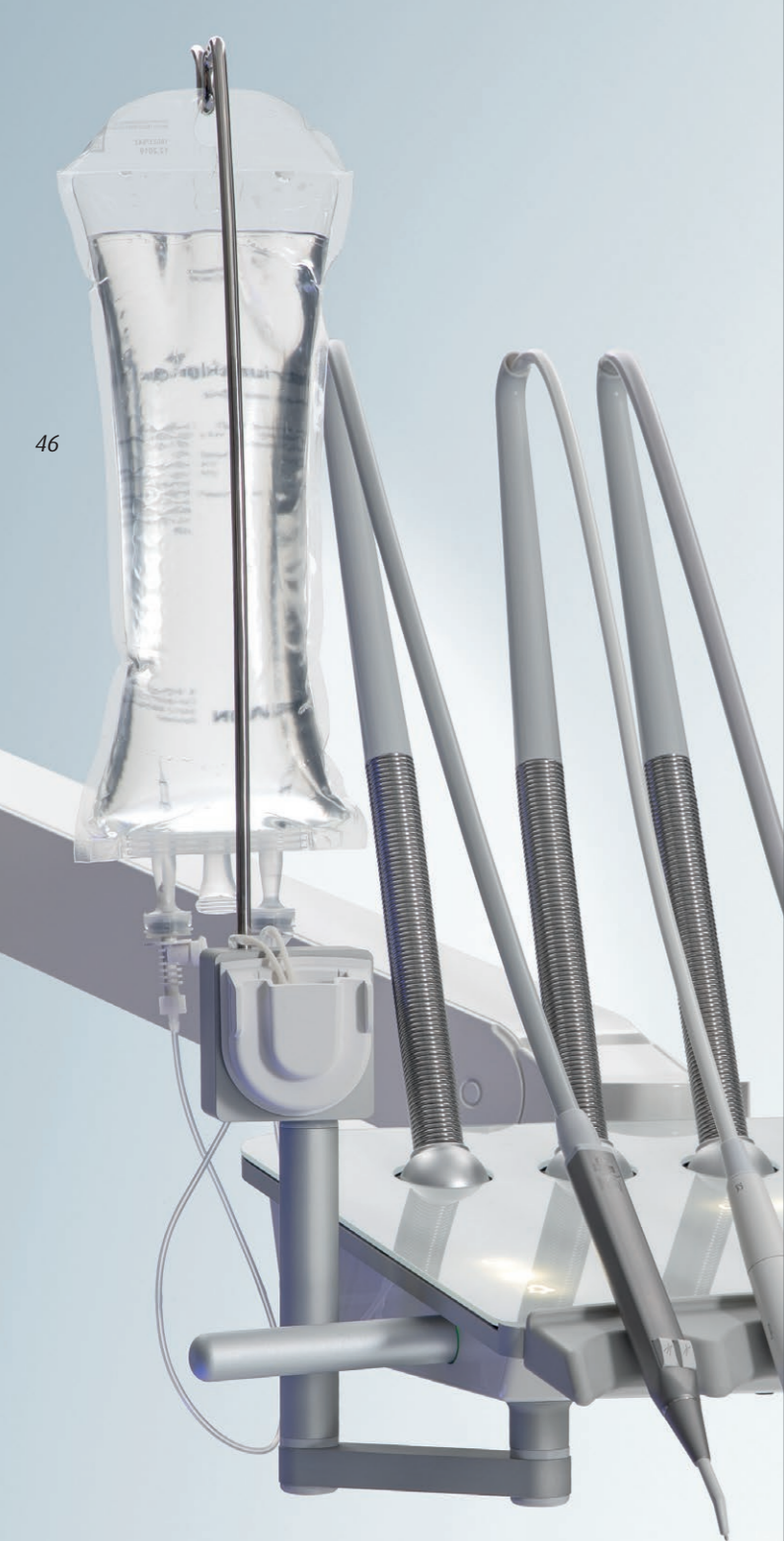

Sterilvandsanlæg

Sterilvandsanlæg kan monteres i bakkeadapteren. Dette giver mulighed for tilførsel af sterilt vand til f.eks. kirurgiske indgreb eller endodonti.

Unitmonteret røntgen

Røntgen kan monteres direkte på UnicLine S konsollen vha. en ekstra røntgenadapter, der monteres foran lamperøret i konsollens overdel. Den universelle adapter passer til alle gængse røntgenmodeller, og det er således muligt at overflytte røntgen fra en ældre unit når du opgraderer til UnicLine S.



Bakker og bakkeadaptere

UnicLine S giver mulighed for montering af to bakkeadaptere på instrumentbroen.

Bakkeadaptere kan leveres i flere højder og længder.

Bakker kan leveres enten som enkelt- eller dobbeltbakke og man kan tilkøbe tilpasset silikoneindlæg beskyttelse til bakkerne.

Det er f.eks. muligt at montere en enkeltbakke på venstre side af instrumentbroen og en dobbeltbakke på højre side, så man opnår optimal aflægsplads for både tandlæge og assistent.



UnicLine S kan leveres med flere forskellige optioner monteret på konsollen: 51

Lynkoblinger kan monteres foran på konsollen for tilslutning af separate bordmodeller eller andre eksterne apparater.

230 V udtag kan monteres bag på konsollen. Udtaget er som standard et 230 V stik/SCHUKO.

Et USB-stik kan tilvælges. Dette kan f.eks. benyttes til opladning, eller man kan tilslutte et eksternt Intraoral kamera her.

Fordele ved UniclLine S

Fordele ved Heka Dental

- Ergonomiske produkter
- Moderne nordisk design
- Høj kvalitet
- Aluminium og glas
- Markedsleder i Skandinavien og Benelux, eksport til 45 lande
- Made in Denmark

Fordele ved UniclLine S design

- Unikt designmæssigt udtryk med anvendelsen af glasoverflader
- Rene nordiske linjer der gør at UniclLine S virker tidløs
- Den første tandlægeunit på markedet der kan tilpasses til omgivelserne, ved hjælp af LED multily - også selv om klinikken senere bliver ændret
- Let installation, især hvis tandlægen allerede har en UniclLine 5D
- Integrerede displays, hvilket giver en hurtigere rengøring - især ved patientskift
- De integrerede displays giver også et meget roligt designmæssigt udtryk

Fordele ved UniclLine S råmaterialer

- Aluminium - gulner aldrig
- Aluminium - let at rengøre
- Aluminium - giver en følelse og opfattelse af kvalitet og luksus
- Glas - let at rengøre
- Glas - integration af displays
- Glas - muliggør anvendelsen af LED lys
- Glas - gør at UniclLine S føles som noget man kender allerede

Fordele ved UniclLine S ergonomi for tandlægen

- Instrumentophæng med individuelt tilpassede fjedre
- Unitarm med nålelejer i alle bevægelige led - giver lette bevægelser, i mange år
- Fladt instrumentbord for bedre ergonomi
- Rund fodkontrol for ergonomisk siddestilling
- Ryglæn på patientstol er smalt for oven, så der er god plads til ergonomisk optimal arbejdsposition.

Fordele ved lysergonomi på UniclLine S

- Unik patentanmeldt løsning.
- Lysergonomi på UniclLine S kan reducere belastninger af nakken og øjnene væsentligt

Fordele ved ergonomi for klinikassistenten

- Sugearm der er superergonomisk, fordi den er trinløs, tynd og kompakt - sikrer at det altid er muligt at sidde korrekt
- Nem betjening af rensfunktioner
- Nem tilgang til display på instrumentbordet - sikrer let adgang til f.eks. stolebetjening
- 'Assistentrum' renset for elektronik

Fordele ved assistentens plads på UniclLine S

- Tandlægen bestemmer selv hvordan han/hun vil arbejde
- Bedre integration af klinikassistenten i behandlings-situationen
- Hurtigere patientskift. Tandlægen kan bedre fastholde kontakt med patienten under skiftet og stadig spare tid
- Bedre modtagelse af patienten

Fordele ved UniclLine S patientergonomi

- Polster med god komfort ved lange og korte behandlinger
- Behagelig skylleposition
- Fodstøtte der bøjer indad
- Mulighed for horisontalt operationsleje

Inkluderet i unit ved levering (afhængig af tilvalg):

- Kvalitetsunit i aluminium og hærdet glas
- Kvalitetsventiler fra Bürkert
- Pulver-/vådlakerede overflader i aluminium
- Overflade på konsol og instrumentbord i hærdet glas, med integreret touch betjeningsknap-per
- Armsæt i ekstruderet aluminium
- Overdimensionerede kuglelejer i konsol, mellemarm og instrumentbord
- Armsæt med rotationsakse på 337 grader som giver mulighed for højre og venstrehåndet betjening.

- Armsæt med dobbelt fjederbelastet højdeindstilling
- Justerbar indstilling i dreje led og højderegulerbar arm
- Lysergonomi
- Individuelt afbalancerede unit-instrumenter
- Valgfrit instrumentbord til 5 eller 6 instrumenter
- Hygiejnisk, integreret multi-tastatur
- i glasoverfladen på konsol og instrumentbord
- Integreret displayvisning i instrumentbord

- Hygiejniske, autoklaverbare instrumentholdere
- Aftagelige, autoklaverbare håndtag på instrumentbord
- Returluftfilter på turbineslange
- Aftagelig kumme i glas
- Selektivt sug (stor og lille)
- Multi-fleksibel teleskopisk sugeholder

Øvrigt udstyr og optioner:

Turbine:

- Multiflex, fiberlys
- W&H Advanced Air, inkl. Primea turbine m. LED
- W&H Primea turbine (kun i forbin-delse med Adv. Air)

Motorinstrumenter:

- Fiberoptik motor: Bien Air MX2 inkl. Optima kontrol 100-40.000 o/min. (op til 2 stk.)
- Fiberoptikmotor: Bien Air, MCX Børsteløs, 1000-40.000 o/min. (op til 3 stk.)

Sprøjter:

- UNIC, 3-funktion
- Luzzani, 3- eller 6-funktion
- Luzzani, 7-funktion m/lys

Tandrens/scaler:

- Newtron (m/u LED)
- W&H med LED
- EMS "No Pain" (m/u LED)
- NSK Varios (m/u LED)
- EMS Airflow: indbygningsversion

Lyspolymerisering:

- UNIC (Bluedent Express)
- Starlight Sler (med knap eller fodkontrolstyret)
- Acteon MiniLED

Intraoral kamera:

- Sopro 617 eller Soprocare, ekskl. software
- Dürr VistaCam iX HD

Instrumentarm- og bord i øvrigt:

- Bakkearme i diverse længder
- Mulighed for dobbelt bakkearm
- Enkelt- eller dobbelt bakke
- Beskyttelsesmåtte til bakke (autoklaverbar)

Monitor:

- 22" monitor monteret på lampe-

rør med fleksibel arm

- iPad/tablet holder (på instrumentbord)

Vand- og vandbehandling:

- Kim-anlæg med automatisk dosering (m/u luftgab)
- Intern vandflaske 1 liter
- Ekstern vandflaske 2 liter
- Automatisk vandgennemskylning af instrumenter
- Sterilvandsanlæg
- Automatisk rens af sugesystem

Afløb:

- Dürr fontæneventil til vådsug
- Metasys fontæneventil til vådsug
- Dürr Combi Separator (amalgam separator)
- Metasys amalgam separator
- Metasys separator (luft/vand)

Konsol:

- Mulighed for fast-, drejbar-, eller ingen fontæne
- Mulighed for multifarvet LED lys i konsol og fontæne
- Vandvarmer for drikkeglasfylder
- Vandvarmer for drikkeglasfylder og instrumenter
- Kvikkobling for sug
- Kvikkobling for vand/luft
- Stikkontakt 230 V/Schuko monteret på unit
- Røntgenadapter for montering af saksearm
- USB-stik monteret på konsol

OP Lampe og lys:

- Faro EVA LED operationslampe 50.000 Lux, 4000K, 5000K eller 5700K, med Composave mode (11.000Lux/2700K), til Heka Design lampearms
- Faro EVA CAM LED operationslampe, specifikationer identiske med std. EVA lampe, herudover med integreret HD-kamera, til Heka Design lampearms

- Faro EVA LED operations lampe, specifikationer identiske med std. EVA lampe, herudover med indbygget THEIATECH, til Heka Design lampearms
- Faro Maia LED Operationslampe 35.000 Lux, 5000 Kelvin til standard Lamperør • Faro Siderea LED rumbelysning til Klinikken

Røntgen:

- X-Mind x-ray D/C: UNIC-version

Instrumenter på teleskoparm:

- UNIC 3-funktionssprøjte
- Luzzani 3-funktionssprøjte
- Hærdelampe m/trykknop
- Mulighed for montering af teleskoparm på patientstol

Fodkontrol:

- Ergonomisk rund (kablet eller trådløs)
- Rund med variabel skydearm (kablet eller trådløs)
- Universal (kablet eller trådløs)

UniclLine patientstol:

- 2 stk. elektriske spindelmotorer
- Godkendt op til 180 kg.
- Højt løft til stående behandling
- Mulighed for horisontal position
- Dobbelt-indstillelig nakkestøtte
- 1 joystick (mulighed for op til 3)
- 4 programmer eller 3 programmer og "Last Position"
- Nakkestøtte med hul
- Armlæn - højre og/eller venstre, kan foldes væk
- Bøjle til fodstøtte
- Krog til ophæng af fodkontrol

Polster:

- Comfort Shape polster (standard)
- Comfort Memory polster

Se farvekort for polster på www.heka-dental.dk

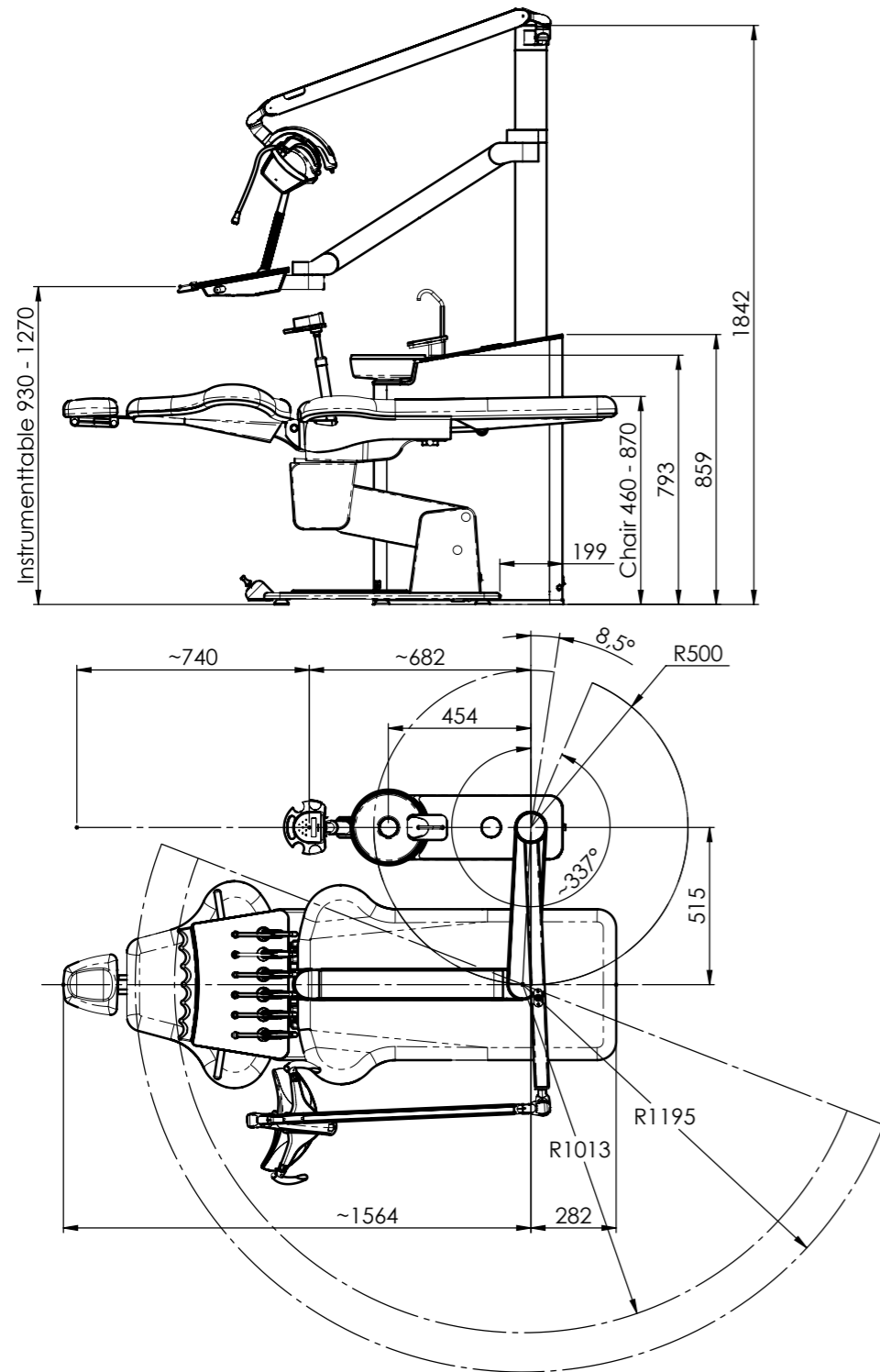

Denne tegning er baseret på en UnicLine S med integreret fontæne.

Der tages forbehold for ændringer og trykfejl samt farvenuancer. Billeder kan være vist med ekstraudstyr.

www.kommunikator.dk · 30436 (28725) · 10/2022

Heka Dental A/S blev grundlagt i 1965, og fremstiller i dag behandlingsenheder til tandlæger over det meste af verden. Vi er i dag markedsledende leverandør af behandlingsenheder til Skandinavien og Benelux.

Virksomheden er familieejet, og al produktion, udvikling og administration foregår i Danmark. Samtlige arbejds-gange er naturligvis ISO-certificeret for at sikre et højt kvalitetsniveau på alle funktioner.

Heka Dental tilpasser funktionalitet og muligheder til de individuelle krav, som vores kunder stiller. For at sikre den enkelte tandlæge den bedst mulige vejledning og information, varetages levering, installation og servicering af et omfangsrigt og veluddannet net af forhandlere.

hekadental®

Heka Dental A/S

Litauen Alle 4

DK-2630 Taastrup

Telefon +45 4332 0990

mail@heka-dental.dk

www.heka-dental.com







UnicLine S
by heka dental